

Varenummer: 203502582244ST

Beskrivelse: E+G Udligningsenhed GN 350.2-58-22-44-ST

Mål

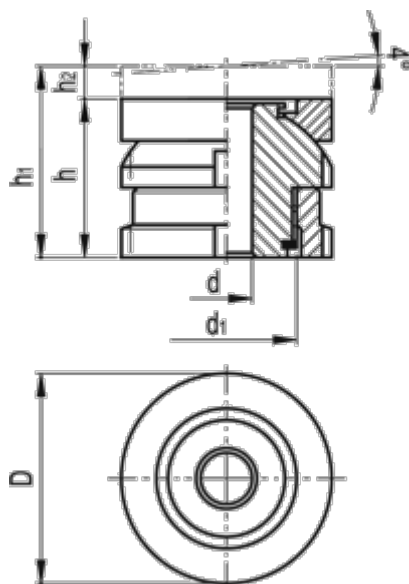

C-skruenøgle DIN 1810 = A58-62
d = 22
D = 58
d1 = M40x1.5
For skrue = M20
h = 44
h1 = 53
h2 = 9

Max. statisk belastning (kN) = 148
Statisk forbelastning (kN) = 59.08
Vægt (g) = 610